

DEWALT®

TSTAK™ CONNECT
RÁDIO + NABÍJEČKA

588781 - 96 CZ

Přeloženo z původního návodu

DWST1-81078-QW
DWST1-81079-GB
DWST1-81080-XE

RÁDIO DEWALT® TSTAK™ CONNECT+NABÍJEČKA

RÁDIO DEWALT® TSTAK™ CONNECT obsahuje vestavěné FM a DAB rádio, podporu Bluetooth, 3,5mm AUX konektor pro přehrávání hudby z externího zdroje, a intuitivní dálkové ovládání přes chytrý telefon vybavený Bluetooth nebo tablet. Systém obsahuje možnost pro nabíjení zásuvných akumulátorů DEWALT®. RÁDIO TSTAK™ CONNECT může nabít většinu Li-ion akumulátorů DEWALT®. Akumulátory jsou prodávány samostatně.

KLÍČOVÉ VLASTNOSTI

- FM stereo s manuálním/automatickým vyhledáváním a přednastavenými stanicemi
- Pokročilá funkce digitálního audio vysílání (DAB) se zobrazením informací podle stanice
- Oblíbené – přednastavené digitální stanice. 12 DAB stanic a 12 FM stanic.
- Připojení Bluetooth
- 3,5mm vstup AUX pro připojení externího zdroje
- Napájení přes USB/nabíjecí konektor (5 V/2,1 A)
- Velký barevný podsvícený LCD displej
- Podsvícená tlačítka se snadným stisknutím
- Čtyři reproduktory pro střední rozsah a dva subwoofery pro kvalitní zvuk
- Nastavení hlasitosti a tónu zvuku
- Odolný design
- Kompatibilní s jakoukoli jednotkou TSTAK™
- Odolné vodě a prachu – testováno IP54
- Použití s chytrým telefonem/tabletem pro dálkové ovládání zařízení



TECHNICKÉ ÚDAJE

| MODEL NAPÁJECÍHO ZDROJE (AC/DC NAPÁJENÍ): S048HM2400200 | |
|--|--|
| Příkon | 100–240 VAC, 50–60 Hz (Třída II) |
| Výstupní výkon | 24 VDC |
| Výstupní proud | 2 A |
| Hmotnost | 0,3 kg (0,66 lb.) |
| ZAŘÍZENÍ | |
| Příkon | 24 VDC |
| Výstupní výkon | Nabíjení USB (5 V/2,1 A) |
| Pohotovostní režim BLE | 7 dní na akumulátor, vždy zapnuto při napájení ze sítě |
| Doba pro zapnutí funkce automatického pohotovostního režimu při napájení ze sítě | < 20 minut |
| Třída ochrany IP | IP54* |
| Hmotnost | 5,9 kg (13,2 lb.) bez akumulátoru |
| Stohovací hmotnost (celková) | 60 kg (132 lb.) |
| NABÍJEČKA AKUMULÁTORU | |
| Napětí akumulátorů | 10,8 VDC / 18 VDC (včetně akumulátorů XR FLEXVOLT) 1 Ah–9 Ah |
| Typ akumulátoru | Li-ion (zásuvný akumulátor) |
| Přibližná doba nabíjení | 90–300 min |
| Nabíjecí proud | 1,5 A |
| ZVUKOVÉ VLASTNOSTI | |
| Zdroj | DAB/FM, 3,5mm vstup AUX, Bluetooth |
| Zvuk SPL | 100 dB ve vzdálenosti 1 m |
| Akustický výkon | 45 W (třída D) |
| Doba provozu | 8 hodin (přibližně) pro plně nabitý akumulátor Premium 18 V Li-ion |
| Provozní frekvence | 2402–2480 MHz |
| Přenos | Max. 4 dBm |

*Chrání před prachem z pracoviště, suti a slabým deštěm

DEFINICE: BEZPEČNOSTNÍ POKYNY

Níže uvedené definice popisují stupeň závažnosti každého označení. Přečtěte si pozorně návod k obsluze a věnujte pozornost těmto symbolům.

-  **NEBEZPEČÍ:** Označuje bezprostředně hrozící rizikovou situaci, která, není-li jí zabráněno, povede k způsobení vážného nebo smrtelného zranění.
 -  **VAROVÁNÍ:** Označuje potenciálně rizikovou situaci, která, není-li jí zabráněno, může vést k vážnému nebo smrtelnému zranění.
 -  **UPOZORNĚNÍ:** Označuje potencionálně rizikovou situaci, která, není-li jí zabráněno, může vést k lehkému nebo středně vážnému zranění.
- ➔ **Poznámka:** Označuje postup nesouvisející se způsobením zranění, který, není-li mu zabráněno, může vést k poškození zařízení.



VAROVÁNÍ: Pro omezení rizika zranění si přečtěte tento návod k obsluze.
POZNÁMKA: Produktové štítky obsahující VAROVÁNÍ jsou na spodní straně zařízení.

DŮLEŽITÉ BEZPEČNOSTNÍ POKYNY

1. Přečtěte si tyto pokyny.
2. Ušchovejte tyto pokyny.
3. Věnujte pozornost všem varováním a postupujte podle nich.
4. Dodržujte všechny pokyny.
5. Nepoužívejte zařízení poblíž vody.
6. Přečtěte si všechny pokyny a bezpečnostní výstrahy a ujistěte se, že jim rozumíte. Nedodržení uvedených varování a pokynů může vést k úrazu elektrickým proudem, požáru a vážnému zranění.
7. Toto zařízení nesmí být přímo vystaveno vodě; nesmí se na něj umisťovat žádné předměty naplněné tekutinami, jako jsou například lahve.
8. K čištění zařízení používejte pouze suchý nebo vlhký hadřík.
9. Pro ochranu zařízení před vodou nebo prachem vždy zavřete kryt schránky a gumovou krytku konektoru pro napájecí zdroj.
10. Zařízení používejte v souladu s pokyny výrobce.
11. Neumisťujte tento přístroj do blízkosti otevřeného ohně, jako jsou zapálené svíčky, zdrojů tepla, jako například radiátory, ohřívače vzduchu, sporáky nebo jiné přístroje (včetně zesilovačů) produkující teplo.
12. Chraňte napájecí kabel proti pošlapání nebo přivření, zejména u zásuvky a zástrčky.
13. Používejte pouze doplňky/příslušenství určené výrobcem.
14. Při pohybu vozíku se zařízením buďte opatrní, protože by mohlo dojít ke zranění v důsledku převrnutí. Při provozu přístroje používejte pouze vozík, stojan, trojnožku, konzolu nebo stolek, specifikovaný výrobcem přístroje, nebo prodávaný s přístrojem.
15. AC/DC napájecí zdroj by se měl používat pouze jako zdroj pro zařízení a nabíjení akumulátorů. Pro úplné odpojení zařízení by napájecí zdroj měl být odpojen z elektrické sítě.
16. Pokud nebudete zařízení delší dobu používat, nebo abyste předešli poškození přístroje v důsledku bouře, odpojte přístroj ze zásuvky.
17. AC/DC napájecí zdroj by při provozu měl být snadno přístupný.
18. Veškeré opravy svěřte kvalifikovaným servisním technikům. Oprava zařízení je vyžadována, jestliže došlo k jakémukoli jeho poškození, jako například poškození napájecího kabelu nebo zástrčky, vniknutí tekutiny nebo přímý déšť do konektorů, vystavení zařízení vysoké vlhkosti, přístroj nepracuje správně nebo došlo k pádu přístroje na zem a nepracuje.





19. Toto zařízení není určeno pro použití osobami (včetně dětí) se sníženými fyzickými, smyslovými nebo duševními schopnostmi, nebo s nedostatkem zkušeností a znalostí, pokud těmto osobám nebyl stanoven dohled, nebo pokud jim nebyly poskytnuty instrukce týkající se použití výrobku osobou odpovědnou za jejich bezpečnost.
20. Děti musí být pod dozorem, aby bylo zajištěno, že si s tímto nářadím **nebudou** hrát.
21. Tento transformátor mohou používat osoby starší 8 let a osoby se sníženými fyzickými, smyslovými či duševními schopnostmi nebo s nedostatkem zkušeností a znalostí, budou-li pod dozorem zkušené osoby, nebo pokud byly seznámeny s bezpečným použitím a pokud pochopily, jaké nebezpečí hrozí při jeho použití.
22. S tímto výrobkem si nesmí hrát děti
23. Čištění a užitelská údržba nesmí být prováděny dětmi bez dozoru
24. Používejte pouze speciálně navržené akumulátory DEWALT® (viz **Důležité bezpečnostní pokyny pro všechny akumulátory** níže pro schválené akumulátory DEWALT®. Použití jakéhokoli jiného akumulátoru než schváleného firmou DEWALT® může způsobit riziko zranění nebo požáru.

 Symbol blesku se šipkou na konci, který je v trojúhelníku, má uživatele upozornit, že díly výrobku mohou způsobovat riziko elektrického úrazu.

 Vykřičník v trojúhelníku má uživatele upozornit, že důležité pokyny pro provoz a opravy jsou v uživatelské příručce dodávané se zařízením.

 Symbol dvojité izolace (čtverec ve čtverci) označuje elektrické zařízení třídy II a má upozornit kvalifikované osoby na nutnost použití identických dílů v tomto zařízení při jejich výměně.

 **VAROVÁNÍ:** Abyste předešli nebezpečí vzniku požáru nebo úrazu elektrickým proudem, chraňte toto zařízení před deštěm a vlhkostí. Používejte pouze v suchém prostředí.

 **UPOZORNĚNÍ:** Abyste předešli nebezpečí úrazu elektrickým proudem, zasuňte až na doraz široký kolík zástrčky do široké štěrbiny zásuvky.



SEZNAM NOREM

DEWALT® TSTAK™ splňuje požadavky následujících norem:

EN 300328
EN 55024
EN 301489-17
EN 55032
EN 55014-1
EN 60065
EN 55014-2
EN 61000-3-2
EN 55020
EN 61000-3-3

SEZNAM SYMBOLŮ

Štítky na tomto zařízení mohou obsahovat následující symboly:

- V volty
- A ampéry
- W watt
- h hodiny
- Stejnoseměrný proud
-  Konstrukce třídy II (dvojitá izolace)
-  Značka CE
-  Bezpečnostní výstražný symbol

DŮLEŽITÉ BEZPEČNOSTNÍ POKYNY PRO VŠECHNY AKUMULÁTORY

Objednáváte-li náhradní akumulátory, nezapomeňte do objednávky doplnit katalogová čísla a napájecí napětí akumulátorů. RÁDIO TSTAK™ CONNECT je určeno k použití pouze s dobíjecími akumulátory DEWALT® série DCB 10,8 V/18 V Li-ion, včetně akumulátorů DEWALT® XR FLEXVOLT s kapacitou až 9 Ah. Použití jiných typů akumulátorů nebo akumulátorů, které nelze dobíjet, může způsobit požár nebo zranění.

Dobíjejte pouze integrovanou nabíječku RÁDIA TSTAK™ CONNECT nebo ekvivalent. Nabíječka vhodná pro jeden typ akumulátoru může při vložení jiného nevhodného typu způsobit požár.

► **Poznámka:** Po dodání není akumulátor zcela nabit. Před použitím nabíječky a akumulátoru si přečtěte bezpečnostní pokyny v následující části a dodržujte popsané postupy pro nabíjení.

PŘEČTĚTE SI VŠECHNY POKYNY

- **Nenabíjejte a nepoužívejte akumulátor ve výbušném prostředí, jako jsou například prostory s výskytem hořlavých kapalin, plynů nebo prašných látek.** Vložení nebo vyjmutí akumulátoru z nabíječky může způsobit jiskření a vznícení prachu nebo výparů.
- **NIKDY nevkládejte akumulátor do nabíječky násilím. NIKDY neupravujte akumulátor, aby mohl být nabíjen v jiné nabíječce, protože by mohlo dojít k prasknutí jeho obalu a k následnému vážnému zranění.**
- Nabíjejte akumulátory pouze v určených nabíječkách DEWALT®.
- **NEPONOŘUJTE** akumulátory je do vody nebo do jiných kapalin.
- **Neskladujte a nepoužívejte nářadí a akumulátory na místech, kde může teplota dosáhnout nebo přesáhnout 40 °C (105 °F) (jako jsou venkovní boudy nebo plechové stavby v letním období).** Z důvodu zajištění maximální životnosti, ukládejte baterie na chladném a suchém místě.

VAROVÁNÍ: Nebezpečí vzniku požáru. Nikdy se nepokoušejte baterii z jakéhokoli důvodu rozebírat. Je-li obal akumulátoru prasklý nebo poškozený, nevkládejte akumulátor do nabíječky. Zabraňte pádu, rozdrčení nebo poškození akumulátoru. Nepoužívejte akumulátory nebo nabíječky, u kterých došlo k silnému nárazu, pádu nebo jinému poškození (například propíchnutí hřebíkem, zásah kladivem, rozšlápnutí). Poškozený akumulátor by měl být vrácen do autorizovaného servisu, kde bude zajištěna jeho recyklace.

VAROVÁNÍ: Nebezpečí vzniku požáru. Neskladujte ani nepřenášejte akumulátor tak, aby mohlo dojít ke zkratu kontaktů kovovými předměty. Například, neumísťujte akumulátor do zástěr, kapes, skříněk na nářadí, krabic, zásuvek atd. s volnými hřebíky, šouby atd. **Přesun akumulátorů může způsobit požár, pokud póly akumulátoru přijdou do kontaktu s vodivými materiály, jako jsou například klíče, mince, ruční nářadí atd.** Americké ministerstvo pro přepravu nebezpečných materiálů (HMR) zakazuje přepravu akumulátorů v komerční dopravě nebo v letadlech (to znamená zabalené v kufrech a v přenosných zavazadlech), NEJSOU-LI řádně chráněny před zkratem. Při přepravě jednotlivých akumulátorů se proto ujistěte, zda jsou kontakty akumulátorů řádně chráněny a dobře izolovány od materiálů, se kterými by se mohly dostat do kontaktu a které by mohly způsobit zkrat.

SPECIFICKÉ BEZPEČNOSTNÍ POKYNY PRO LITHIUM ION (LI-ION) AKUMULÁTORY

- **Nespalujte tyto akumulátory, i když jsou vážně poškozeny nebo zcela opotřebené.** Akumulátor může v ohni explodovat. Při spalování akumulátorů typu Li-Ion dochází k vytváření toxických výparů a látek.
- **Dojde-li ke kontaktu obsahu akumulátoru s pokožkou, okamžitě zasažené místo opláchněte mýdlem a vodou.** Dostane-li se vám kapalina z akumulátoru do očí, vyplachujte otevřené oči vodou zhruba 15 minut nebo po takovou dobu, dokud podráždění neustane. Potom vyhledejte lékařské ošetření. Elektrolyt akumulátoru je směs tekutých organických uhličitánů a soli lithia.
- **Obsah otevřených článků akumulátoru může způsobit potíže s dýcháním.** Zajistěte přísun čerstvého vzduchu. Jestliže potíže stále přetrvávají, vyhledejte lékařské ošetření.
- **Nevystavujte akumulátor nebo nářadí ohni nebo působení vysokých teplot.** Působení ohně nebo teplot přesahujících 130 °C (265 °F) může způsobit explozi.

- ⚠ VAROVÁNÍ:** Riziko popálení. Kapalina z akumulátoru se může vznítit, dojde-li k jejímu kontaktu s plamenem nebo se zdrojem jiskření.

DŮLEŽITÉ BEZPEČNOSTNÍ POKYNY PRO VŠECHNY NABÍJEČKY

Uchovejte tyto pokyny: Tento návod obsahuje důležité bezpečnostní a provozní pokyny pro vaše nabíječky.

- Před použitím nabíječky si přečtěte všechny pokyny a výstražná upozornění na nabíječce, na akumulátoru a na výrobku, který je touto baterií napájen a ujistěte se, že jim rozumíte.

- ⚠ VAROVÁNÍ:** Nebezpečí úrazu elektrickým proudem. Dbejte na to, aby se do nabíječky nedostala žádná kapalina. Mohlo by dojít k úrazu elektrickým proudem.

- ⚠ UPOZORNĚNÍ:** Riziko popálení. Z důvodu omezení rizika způsobení zranění nabíjejte pouze akumulátory DEWALT®, které jsou k nabíjení určeny. Jiné typy akumulátorů se mohou přehřát a prasknout, což může vést k zranění osob nebo k hmotným škodám.

➔ **Poznámka:** Pokud se akumulátor nepoužívá, udržujte jej mimo ostatní kovové předměty. Případně, když je nabíječka připojena ke zdroji, může dojít ke zkratování nabíječky cizími předměty. Cizí vodivé materiály nebo kovové předměty, jako jsou brusiva, kovové špony, ocelová vlna, hliníkové fólie nebo nahromaděné částčky kovu, se nesmí dostat do vnitřního prostoru nabíječky. Před čištěním nabíječky vždy odpojte napájecí zdroj ze zásuvky a vyjměte akumulátor ze schránky.

- **NEPOKOUŠEJTE SE nabíjet akumulátor pomocí jiné nabíječky, než je kompatibilní DEWALT®.** Nabíječka i akumulátor jsou specificky navrženy tak, aby mohly pracovat dohromady.
- **Tyto nabíječky nejsou určeny pro žádné jiné použití, než je nabíjení nabíjecích akumulátorů DeWALT®.** Jakékoli jiné použití může vést k způsobení požáru

a k úrazu nebo zabití elektrickým proudem.

- **Nevystavujte nabíječku proudu vody a NEPONOŘUJTE ji do vody.**
- **Při odpojování nabíječky tahejte vždy za zástrčku a ne za napájecí kabel.** Tímto způsobem snížíte riziko poškození zástrčky a napájecího kabelu.
- **Ujistěte se, zda je napájecí kabel veden tak, abyste po něm nešlapali, nezakopávali o něj a aby nedocházelo k jeho poškození nebo namáhání.**
- **Není-li to naprosto nutné, nepoužívejte prodlužovací kabel.** Použití nesprávného prodlužovacího kabelu by mohlo vést k způsobení požáru nebo k smrtelnému úrazu elektrickým proudem.
- **Při použití nabíječky venku vždy vyhledejte suché místo a použijte prodlužovací kabel vhodný pro venkovní použití.** Práce s kabelem pro venkovní použití snižuje riziko úrazu elektrickým proudem.
- **Nepokládejte na nabíječku žádné předměty.** Umístěte nabíječku na taková místa, která jsou mimo dosah zdrojů tepla.
- **Nepoužívejte nabíječku s poškozeným kabelem nebo zástrčkou.**
- **Nepoužívejte nabíječku, došlo-li k prudkému nárazu do nabíječky, k jejímu pádu nebo k jejímu poškození jiným způsobem.** Svěřte opravu autorizovanému servisu.
- **Nerozebírejte nabíječku. Je-li nutné provedení opravy nebo údržby, svěřte tento úkon autorizovanému servisu.** Nesprávně provedená opětovná montáž může vést k způsobení požáru nebo k úrazu elektrickým proudem.
- **Před čištěním nabíječku vždy odpojte od elektrické sítě.** Tímto způsobem omezíte riziko úrazu elektrickým proudem. Vyjmutí akumulátoru toto riziko nesníží.
- **NIKDY se nepokoušejte spojit 2 nabíječky dohromady.**
- **Nabíječka je navržena pro práci se stejnosměrným napětím 24 V. Nepokoušejte se ji používat s jiným napájecím AC/DC zdrojem než který se dodává se zařízením.**

DOPORUČENÍ PRO ULOŽENÍ

1. Pokud je to možné, skladujte akumulátor v chladných suchých podmínkách, mimo sluneční světlo a příliš velké teplotní výkyvy.
2. Skladujete-li akumulátor delší dobu, s ohledem na dosažení lepší výdrže akumulátoru vám doporučujeme, abyste jej uložili mimo nabíječku zcela nabitě na suchém a chladném místě.

➔ **Poznámka:** Akumulátory nesmí být skladovány, jsou-li zcela vybité. Před použitím musí být akumulátor zcela nabitý.

NABÍJENÍ

RÁDIO TSTAK™ CONNECT dokáže dobíjet pouze dobíjecí akumulátory DEWALT® série DCB 10,8 V/18 V Li-ion, včetně akumulátorů DEWALT® XR FLEXVOLT s kapacitou až 9 Ah. Použití jiných typů akumulátorů nebo akumulátorů, které nelze dobíjet, může způsobit požár nebo zranění. Před použitím tohoto zařízení pro nabíjení akumulátoru si přečtěte všechny bezpečnostní pokyny.

DŮLEŽITÉ POZNÁMKY TÝKAJÍCÍ SE NABÍJENÍ

1. Nejdelší provozní životnosti a nejvyššího výkonu dosáhnete, bude-li akumulátor nabíjen v rozmezí teplot 18 až 24 °C. **NENABÍJEJTE** tento akumulátor, je-li okolní teplota nižší než 4,5 °C nebo vyšší než 40,5 °C. Je to velmi důležité a zabrání to vážnému poškození baterie.
2. Během nabíjení může docházet k zahřívání nabíječky i akumulátoru. Jedná se o normální stav, který neznamena žádnou závadu. Chcete-li po použití usnadnit ochlazení akumulátoru, neukládejte nabíječku nebo akumulátor v teplém prostředí, jako jsou kovové přístřešky nebo nechráněné přívěsy.
3. Studený akumulátor se nabíjí přibližně poloviční rychlostí než zahřátý. Akumulátor se bude během celého nabíjecího procesu nabíjet pomalejší rychlostí a nevrátí se na maximální rychlost nabíjení ani v případě, je-li zahřátý.
4. Nedochozí-li k řádnému nabíjení akumulátoru:

- a. Ujistěte se, že je zásuvka funkční pomocí připojení jiného zařízení;
- b. Proveďte kontrolu, zda není zásuvka propojena se spínačem osvětlení a zda nedojde k odpojení napájení, je-li zhasnuto světlo.

Přemístěte nabíječku a baterii na místo, kde se teplota okolního vzduchu pohybuje v rozmezí zhruba 18 až 24 °C;

- d. Jestliže problémy stále přetrvávají, předejte nářadí, akumulátor a nabíječku autorizovanému servisu.

5. Tyto akumulátory musí být nabíjeny v případě, kdy již neposkytují dostatečný výkon pro dříve snadno prováděné pracovní operace.

V TAKOVÉ SITUACI NEPOKRAČUJTE v používání akumulátoru. Částečně vybitý akumulátor může být kdykoli znovu nabit, aniž by to mělo jakýkoli vliv na akumulátor.

6. Cizí vodivé předměty a materiály, jako jsou brusiva, kovové špony, ocelová vlna, hliníkové fólie nebo nahromaděné částičky kovu, se nesmí dostat do vnitřního prostoru nabíječky. Před každým čištěním vždy odpojte nabíječku z elektrické sítě.
7. Zabraňte zmrznutí akumulátoru a neponořujte jej do vody nebo do jiných kapalin.

⚠ VAROVÁNÍ: Nebezpečí úrazu elektrickým proudem. Dbejte na to, aby se do nabíječky nedostala žádná kapalina. Mohlo by dojít k úrazu elektrickým proudem.

⚠ VAROVÁNÍ: Riziko popálení. Neponořujte akumulátor do žádné kapaliny a nedovoďte, aby se do akumulátoru dostala jakákoliv kapalina. Nikdy se nepokoušejte baterii z jakéhokoli důvodu rozebírat. Dojde-li k narušení nebo prasknutí plastového obalu akumulátoru, odevzdejte takový akumulátor v autorizovaném servisu, který zajistí jeho recyklaci.

⚠ UPOZORNĚNÍ: Nebezpečí exploze, pokud je akumulátor vyměněn nesprávně. Nahrazujte pouze stejným typem nebo ekvivalentem.

NABÍJENÍ AKUMULÁTORU

RÁDIO TSTAK™ CONNECT obsahuje velkou úložnou schránku. Tato schránka také chrání napájecí AC/DC zdroj, když se nepoužívá.

1. Otevřete schránku, abyste vyjmuli napájecí AC/DC zdroj (viz obr. 1 a 3).
2. Připojte zástrčku napájecího AC/DC zdroje do odpovídající zásuvky a připojte zdroj k RÁDIU TSTAK™ CONNECT před vložením akumulátoru.
LED dioda síťového zdroje se rozsvítí červeně.
3. Otevřete kryt zařízení uvolněním zajišťovací západky.
4. Vložte akumulátor (není součástí) do rádia, ujistěte se, že pevně drží ve schránce (viz obr. 4). LED indikátor bude nepřetržitě blikat, čímž indikuje nabíjení akumulátoru.

LED dioda střídavého zdroje se rozsvítí červeně. LED dioda akumulátoru bude blikat podle stavu nabíjení (zelená, žlutá, červená).

➔ **Poznámka:** Zavřete kryt a zkontrolujte, že je pevně zajištěn.

5. Dokončení nabití bude indikováno svítícím LED indikátorem akumulátoru. Akumulátor je zcela nabitý a může být okamžitě použit nebo může být ponechán v nabíječce.

PRODLEVA ZAHŘÁTÝ/ STUDENÝ AKUMULÁTOR

Jakmile bude nabíječka detekovat příliš vysokou nebo příliš nízkou teplotu akumulátoru, automaticky zahájí režim prodleva zahřátý/studený akumulátor a pozastaví nabíjení, dokud akumulátor nedosáhne odpovídající teploty. Potom nabíječka automaticky přejde do režimu nabíjení. Tato funkce maximálně prodlužuje provozní životnost akumulátoru.

LED INDIKÁTORY

|  LED DIODA AKUMULÁTORU | |
|---|-------------------------------|
| Tříbarevná LED dioda indikuje stav akumulátoru | |
| Zelená | Akumulátor je zcela nabitý |
| Žlutá | Akumulátor je částečně nabitý |
| Červená | Akumulátor je vybitý |





|  LED DIODA AKUMULÁTORU | |
|---|--------------------------|
| Tříbarevná LED dioda indikuje stav akumulátoru | |
| Pomalé blikání a LED dioda síťového zdroje svítí | Nabíjení akumulátoru |
| Rychlé blikání červeně | Chyba / vadný akumulátor |

|  LED DIODA SÍŤOVÉHO ZDROJE | |
|---|------------------------|
| Červená LED dioda indikuje síťový zdroj akumulátoru | |
| Červená | Síťový zdroj připojený |

|  LED DIODA BLUETOOTH | |
|---|--|
| Modrá LED dioda indikuje stav Bluetooth | |
| Modrá | Bluetooth připojen k mobilní aplikaci |
| Vypnuto | Nepřipojeno (dioda nemusí svítit pro připojení zařízení) |

OZNÁMENÍ O STAVU AKUMULÁTORU NA OBRAZOVCE

Při nabíjení akumulátoru je uprostřed LCD obrazovky zobrazen velký symbol baterie, který znázorňuje současný stav nabíjení.

| | | |
|---|---------------------|---|
|  | Zelená | Akumulátor je zcela nabitý |
|  | Žlutá | Akumulátor je částečně nabitý |
|  | Červená | Akumulátor je vybitý |
|  | Tyrkysová a červená | Prodleva zahřátá/studená baterie Tato nabíječka má funkci prodlevy zahřátého/studeného akumulátoru: když nabíječka rozpozná zahřátý akumulátor, automaticky začne nabíjet akumulátor až po vychladnutí. Jakmile akumulátor vychladne, nabíječka se automaticky přepne do režimu nabíjení akumulátoru. Tato funkce maximálně prodlužuje provozní životnost akumulátoru. |
|  | | Vadné akumulátory Tato nabíječka nebude vadnou baterii nabíjet. Nabíječka bude indikovat vadný akumulátor zobrazením X na symbolu akumulátoru na LCD obrazovce. Dojde-li k takové situaci, vložte akumulátor znovu do nabíječky. Jestliže problém stále přetrvává, vyzkoušejte v nabíječce jiný akumulátor, abyste se ujistili, zda nabíječka pracuje správně. Nabíjí-li se nový akumulátor správně, je původní akumulátor poškozen a musí být vrácen do autorizovaného servisu nebo do sběrného dvora, kde bude provedena jeho recyklace. Projevuje-li se u nového akumulátor stejný problém jako u původního akumulátoru, svěťte otestování nabíječky i akumulátoru autorizovanému servisu. POZNÁMKA: To může také znamenat závadu v nabíječce. |

VAROVÁNÍ: Pro omezení rizika zranění vypněte zařízení a odpojte jej z elektrické sítě, když se nepoužívá nebo jsou na něm prováděny opravy. Nerozebírejte nabíječku; je-li nutné provedení opravy nebo údržby, svěťte tento úkon autorizovanému servisu.

USCHOVEJTE TYTO POKYNY PRO BUDOUCÍ POUŽITÍ

Kompletní uživatelská příručka je dostupná na www.2Helpu.Com/DEWALT

POPIS ZAŘÍZENÍ

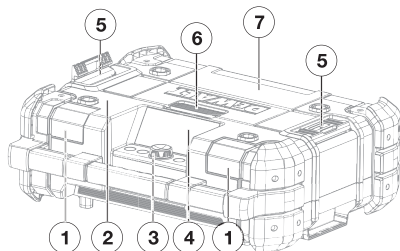

Obr. 1. Pohled zepředu

1. Přední reproduktory (2×)
2. Rukojeť pro přenášení
3. Ovládací panel
4. LCD obrazovka
5. Stohovací západky (2×)
6. Západka schránky
7. Kryt schránky

- Pro otevření schránky odjistěte západku krytu a schránku otevřete.
- Pro přístup ke schránce akumulátoru otevřete horní kryt schránky.
- Pro zavření schránky tlačte na kryt dokud se nezajistí.

➔ **Poznámka:** Když je správně zavřená, chrání schránka obsah před prachem, sůň a lehkým deštěm.

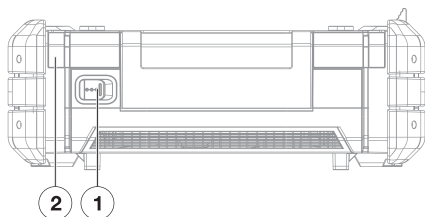

Obr. 2. Pohled zezadu

1. Napájecí vstup (24 VDC)
2. Zadní reproduktory (2×)

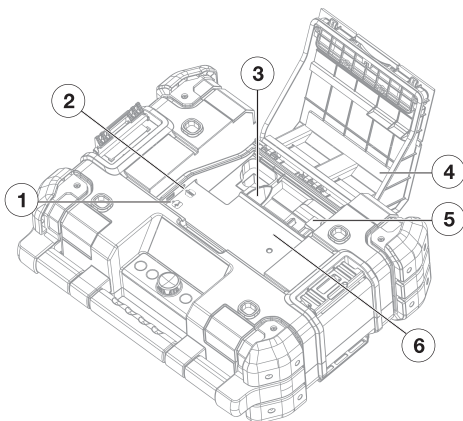

Obr. 3. Úložný prostor

1. Nabíjecí USB konektor
2. AUX vstup (3,5 mm)
3. Schránka napájecího AC/DC zdroje
4. Kryt schránky
5. Schránka akumulátoru
6. Úložný prostor



Obr. 4. Ovládací panel

1. Tlačítko zpět
2. Tlačítko doleva
3. Otočný knoflík výběru
4. Tlačítko doprava
5. Tlačítko domů
6. Dotyková tlačítka (×6)

ŘEŠENÍ PROBLÉMU

SLABÉ AKUMULÁTORY

Slabé akumulátory budou stále fungovat, avšak s menší výdrží.

Pokud při napájení zařízení akumulátorem klesne stav nabití pod 20 %, zobrazí se indikátor vybitého akumulátoru.

OCHRANA AKUMULÁTORU

Pro ochranu akumulátoru se zařízení vypne, pokud je akumulátor příliš vybitý. Pokud toto nastane, připojte RÁDIO TSTAK™ CONNECT k elektrické síti pomocí napájecího AC/DC zdroje a nabijte akumulátor.

HUDBA NEHRAJE

Při spadnutí zařízení ve svislé poloze se akumulátor může odpojit. Pokud je zařízení napájeno akumulátorem, hudba přestane hrát. Pro opětovné spuštění otevřete kryt a znovu upevněte akumulátor.

ÚDRŽBA

VAROVÁNÍ: Pro omezení rizika zranění vypněte zařízení a odpojte jej od napájení, před prováděním jakýchkoli oprav. Nerozebírejte nabíječku; je-li nutné provedení opravy nebo údržby, svěťte tento úkon autorizovanému servisu.

ČIŠTĚNÍ

VAROVÁNÍ: Před čištěním nabíječku vždy odpojte od elektrické sítě. Nečistoty a maziva mohou být z povrchu zařízení odstraněny pomocí hadříku nebo měkkého kartáče bez kovových štětin.

VAROVÁNÍ: Odstraňte nečistoty a prach čistým suchým vzduchem alespoň jednou týdně. Z důvodu omezení rizika zranění zraku při této práci vždy používejte schválenou ochranu zraku splňující požadavky normy ANSI Z87.1.

VAROVÁNÍ: K čištění nekovových součástí nikdy nepoužívejte rozpouštědla nebo jiné agresivní látky. Tyto chemikálie mohou narušit materiály použité v těchto částech. Používejte pouze hadřík navlhčený v mýdlovém roztoku. Nikdy nedovolte, aby se do zařízení dostala

jakákoli kapalina. Nikdy neponořujte žádnou část zařízení do kapaliny.

PŘÍSLUŠENSTVÍ

VAROVÁNÍ: Jiné příslušenství, než je příslušenství nabízené společností DEWALT®, nebylo s tímto výrobkem testováno. Proto by mohlo být použití takového příslušenství s tímto nářadím velmi nebezpečné. Z důvodu snížení rizika zranění používejte s tímto nářadím pouze příslušenství DEWALT®.

Příslušenství pro použití s RÁDIEM TSTAK™ CONNECT můžete zakoupit u nejbližšího autorizovaného prodejce nebo v autorizovaném servisu.

OPRAVY

Akumulátory nejsou opravitelné.

Pro zajištění BEZPEČNOSTI a SPOLEHLIVOSTI by všechny opravy, údržba a nastavení měly být prováděny kvalifikovaným personálem DEWALT®, DEWALT® autorizovaným servisním centrem nebo jiným kvalifikovaným personálem. Vždy používejte originální náhradní díly.

ZAREGISTRUJTE SE ONLINE

Děkujeme za Váš nákup. Zaregistrujte nyní svůj produkt:

- **Záruční servis:** Registrace produktu pomůže dosáhnout účinnějšího záručního servisu v případě, že se vyskytne problém s Vaším produktem.
- **Potvrzení vlastnictví:** V případě pojistné události, například požáru, povodně nebo krádeže, poslouží tato registrace vlastnictví jako důkaz koupě.
- **Pro Vaši bezpečnost:** Registrace Vašeho produktu nám umožní Vás kontaktovat v případě, že by bylo nutné bezpečnostní oznámení podle Federálního zákona o bezpečnosti spotřebitelů.

ZÁRUKA

EVROPSKÁ ZÁRUKA NA ELEKTRICKÁ NÁŘADÍ DEWALT V TRVÁNÍ 1 ROKU

Společnost DEWALT je přesvědčena o kvalitě svých výrobků a poskytuje 1letou záruku pro profesionální uživatele tohoto výrobku. Tato záruka žádným způsobem neovlivní vaše smluvní práva jako profesionálního uživatele nebo vaše zákonná práva jako soukromého neprofesionálního uživatele. Tato záruka je platná ve všech členských státech EU a evropské zóny volného obchodu EFTA.

V souladu s platnými smluvními podmínkami evropské záruky na elektrické nářadí DEWALT, které jsou k dispozici u místního zástupce společnosti DEWALT, u autorizovaných prodejců nebo na internetové adrese **www.2helpU.com**, platí následující, pokud do 12 měsíců od data zakoupení dojde u vašeho výrobku DEWALT k závadě v důsledku vady materiálu nebo špatného výrobního zpracování, společnost DEWALT může zdarma vyměnit všechny vadné části, nebo dle vlastního uvážení, může zdarma vyměnit celou reklamovanou jednotku.

Společnost DEWALT si vyhrazuje právo odmítnout jakoukoli reklamaci v rámci této záruky, která není podle názoru zástupce autorizovaného servisu v souladu s uvedenými smluvními podmínkami evropské záruky DEWALT.

Budete-li vyžadovat reklamaci, kontaktujte nejbližšího autorizovaného prodejce nebo vyhledejte nejbližší autorizovaný servis DEWALT na internetu, v katalogu DEWALT nebo kontaktujte prodejce DEWALT na adrese, která je uvedena v tomto návodu.

Seznam autorizovaných prodejců DEWALT a všechny podrobnosti o našem poprodejním servisu naleznete na internetové adrese: **www.2helpU.com**.

STANLEY BLACK & DECKER CZECH REPUBLIC S.R.O.

Türkova 5b
149 00 Praha 4
Česká Republika
Tel.: 261 009 772
Fax: 261 009 784
Servis: 244 403 247
www.dewalt.cz
obchod@sbdinc.com

BAND SERVIS

K Pasekám 4440
760 01 Zlín
Tel.: 577 008 550,1
Fax: 577 008 559
www.bandservis.cz
bandservis@bandservis.cz

K R E S SPOL. S.R.O.

Cvilínská 325 / 7, Pod Cvilínem
794 01 Krnov
Tel.: +420 603 891 357
www.kres.cz
zakazky@kres.cz

Právo na případné změny vyhrazeno.

12/2022





CZ ZÁRUČNÍ LIST

SK ZÁRUČNÝ LIST

DEWALT®

TYP VÝROBKU:

| | | | |
|-----------|-------------|---------------|-----------------------------|
| CZ | Výrobní kód | Datum prodeje | Razítko prodejny Podpis |
| SK | Výrobný kód | Dátum predaja | Pečiatka predajne Podpis |
| | | | |
| | | | |

| | | | | | | |
|-----------|----------------------------|--------------|---------------|---------------------|------------------------------|--------------------|
| CZ | Dokumentace záruční opravy | | | SK | Dokumentácia záručnej opravy | |
| CZ | Číslo | Datum příjmu | Datum zakázky | Číslo zakázky | Závada | Razítko Podpis |
| SK | Číslo dodávky | Dátum príjmu | Dátum opravy | Číslo objednávky | Porucha | Pečiatka Podpis |
| | | | | | | |
| | | | | | | |
| | | | | | | |
| | | | | | | |

CZ
Adresa servisu
Band servis
Klásterského 2
CZ-140 00 Praha 4
Tel.: 00420 244 403 247
Fax: 00420 241 770 167

CZ
Band servis
K Pasekám 4440
CZ-760 01 Zlín
Tel.: 00420 577 008 550,1
Fax: 00420 577 008 559
<http://www.bandservis.cz>

CZ
K R E S spol. s.r.o.
Cvilinská 325 / 7, Pod Cvilínem
CZ-794 01 Krnov
Tel.: +420 603 891 357
e-mail: zakazky@kres.cz
www.kres.cz

SK
Adresa servisu
Band servis
Paulínska ul. 22
SK-917 01 Trnava
Tel.: 00421 335 511 063
Fax: 00421 335 512 624